



RMU 40

Installatörshand Rumsenhet **SE**

Installer manual Room unit **GB**

Installateurhandbuch Raumeinheit **DE**

Asentajan käsikirja Huoneyksikkö **FI**

Manuel installateur Unité d'ambiance **FR**

Handleiding voor installateur Ruimte-eenheid **NL**

Belangrijke informatie



Voorzichtig!

Dit symbool duidt aan dat een persoon of de machine gevaar loopt.



LET OP!

Dit symbool duidt belangrijke informatie aan over wat u in de gaten moet houden tijdens onderhoud aan uw installatie.



TIP

Dit symbool duidt tips aan om het gebruik van het product te vergemakkelijken.

Algemeen

Met de RMU 40 kunt u uw warmtepomp/binnenmodule van NIBE vanuit een andere ruimte in het huis regelen en bewaken.

Compatibele producten

- | | |
|---------|-----------|
| ▪ F1145 | ▪ F730 |
| ▪ F1155 | ▪ F750 |
| ▪ F1245 | ▪ VVM 225 |
| ▪ F1255 | ▪ VVM 310 |
| ▪ F1345 | ▪ VVM 320 |
| ▪ F1355 | ▪ VVM 325 |
| ▪ F370 | ▪ VVM 500 |
| ▪ F470 | ▪ SMO 40 |

Inhoud

- | | |
|---|------------|
| 1 | RMU 40 |
| 1 | Opbouwdoos |
| 2 | Schroeven |

Bevestigingsopties

De RMU 40 kan op verschillende manieren worden geïnstalleerd, waarvan enkele hieronder worden weergegeven.

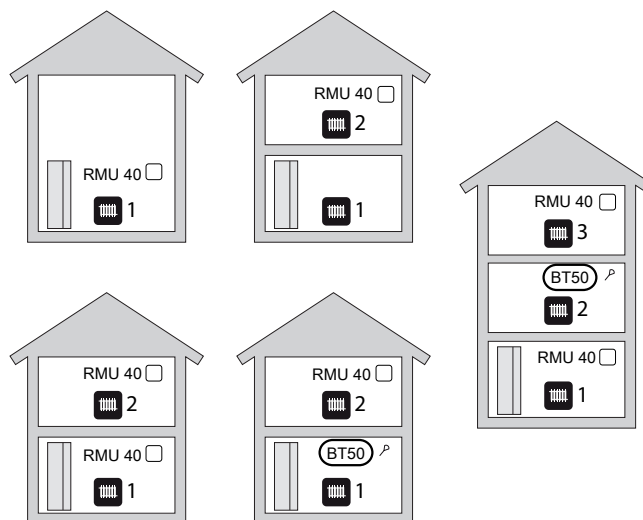

Ruimtevoeler

De RMU 40 bevat een ruimtesensor met dezelfde functie als de sensor die bij de warmtepomp/binnenmodule is geleverd (BT50).

Hierdoor is het mogelijk om te kiezen welke ruimtesensor de warmtepomp/binnenmodule voor de weergave en regeling van de ruimtetemperatuur moet gebruiken.



LET OP!

Indien er in hetzelfde klimaatsysteem zowel een ruimtesensor (RTS 40) als een ruimte-eenheid is geïnstalleerd, wordt alleen de temperatuur van de RTS 40 gebruikt voor weergeven, regelen en loggen.

De ruimtetemperatuursensor heeft maximaal drie functies:

1. Weergave van de huidige ruimtetemperatuur op het display van de warmtepomp/binnenmodule.
2. Optie om de gewenste kamertemperatuur in °C te veranderen.
3. Mogelijkheid tot wijzigen/stabiliseren van de aanvoertemperatuur op basis van de kamertemperatuur.

Installeer de sensor in een neutrale positie waar de insteltemperatuur is vereist. Een geschikte locatie is op een vrije binnenwand in een hal op ca. 1,5 m boven de grond. Het is belangrijk dat de sensor tijdens het meten van de juiste kamertemperatuur niet wordt gehinderd, wat het geval is als de sensor in een nis, tussen planken, achter een gordijn, boven of nabij een warmtebron, in een tochtstroom van een buitendeur of in direct zonlicht wordt geplaatst. Ook dichtgedraaide radiatorthermostaten kunnen problemen veroorzaken.

Als de sensor moet worden gebruikt om de kamertemperatuur te wijzigen in °C en/of om de kamertemperatuur te verfijnen/stabiliseren, moet de sensor worden geactiveerd in menu 1.9.4 van de warmtepomp/binnenmodule.



LET OP!

Als de ruimtesensor wordt gebruikt in een kamer met vloerverwarming, dient deze uitsluitend een weergavefunctie te hebben en geen controlerende functie van de kamertemperatuur.

Installeren

De RMU 40 kan niet direct tegen een muur worden geïnstalleerd, aangezien de aansluitklem aan de achterkant uitsteekt.

Installeer de RMU 40 in een inbouwdoos of op de meegeleverde opbouwdoos.

Als u de ruimtetemperatuursensor in de RMU 40 wilt gebruiken, is de positie van de ruimte-eenheid belangrijk. Zie sectie "Ruimtevoeler".

1.

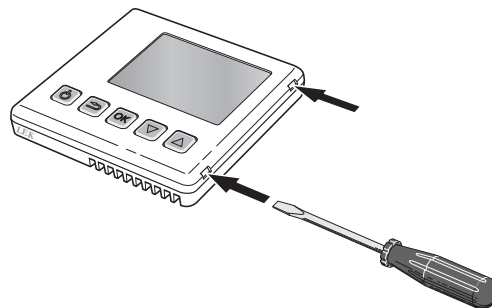

Open de RMU 40 door een schroevendraaier in een van de 4mm brede openingen in de rand te steken. Druk de schroevendraaier recht naar binnen om de clip te openen. Herhaal dit voor de resterende drie clips.

2.

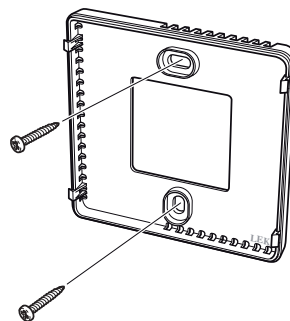

Zonder opbouwdoos: plaats het achterpaneel vóór de inbouwdoos en schroef vast aan de muur.

Met opbouwdoos: schroef de opbouwdoos in de muur. Schroef daarna het achterpaneel met de twee meegeleverde schroeven in de opbouwdoos.

3.

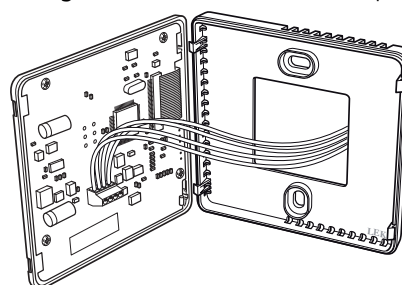

Aansluiten volgens sectie "Elektrische aansluiting".

4.

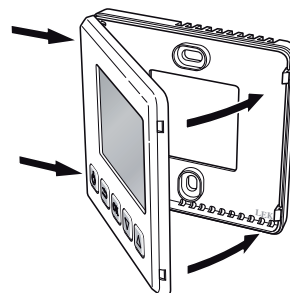

Kantel het voorpaneel ongeveer 30° en bevestig de twee clips aan één kant. Sluit daarna de eenheid en bevestig de twee clips aan de andere kant.

Elektrische aansluiting

! Voorzichtig!

Alle elektrische aansluitingen moeten door een erkende elektricien worden uitgevoerd.

De elektrische installatie en de bedrading moeten worden uitgevoerd conform de geldende voorschriften.

De klimaateenheid moet spanningsloos zijn als de RMU 40 wordt geïnstalleerd.

! Voorzichtig!

Alle elektrische aansluitingen moeten door een erkende elektricien worden uitgevoerd.

De elektrische installatie en de bedrading moeten conform de geldende voorschriften worden uitgevoerd.

De klimaateenheid moet spanningsloos zijn als de RMU 40 wordt geïnstalleerd.

Voor de elektrische aansluiting van de F1345 zijn er verschillende versies, afhankelijk van wanneer de warmtepomp geproduceerd is. Kijk voor de elektrische aansluiting die van toepassing is voor uw F1345 naar de aanduiding "2.0" boven de rechterkant van de klemmenstrook, zoals op de afbeelding.

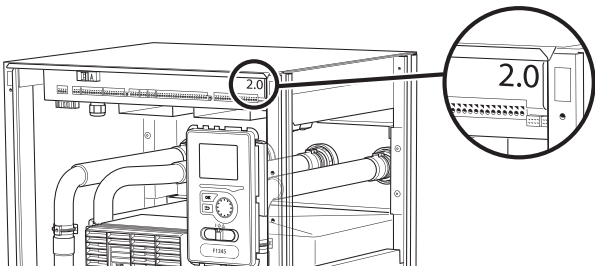

Communicatie aansluiten

Gebruik kabeltype LiYY, EKKX of soortgelijk voor de volgende aansluitingen.

F1145, F1155

De klemmenstrook in de RMU 40 wordt aangesloten op klemmenstrook X4:9-12 op de ingangskaat (AA3) in de warmtepomp.

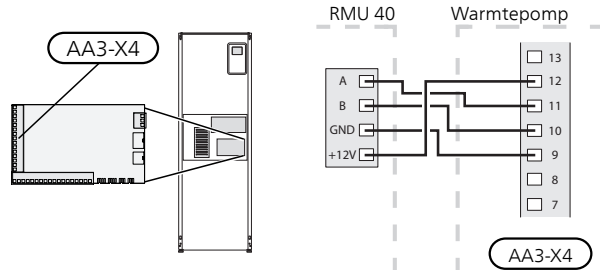

F1245, F1255

De klemmenstrook in de RMU 40 wordt aangesloten op klemmenstrook X4:9-12 op de ingangskaat (AA3) in de warmtepomp.

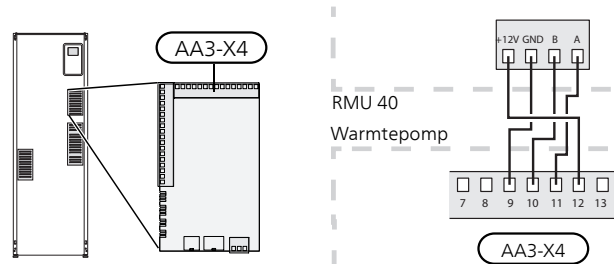

F1345 zonder 2.0

De klemmenstrook in de RMU 40 wordt aangesloten op klemmenstrook X6:4-7 in de warmtepomp.

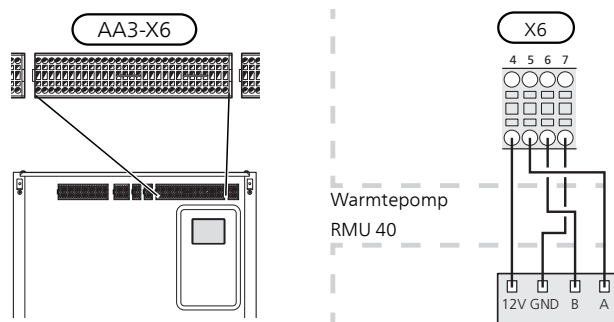

F1345 met 2.0, F1355

De klemmenstrook in de RMU 40 wordt aangesloten op klemmenstrook AA101-X10:7-10 in de warmtepomp.

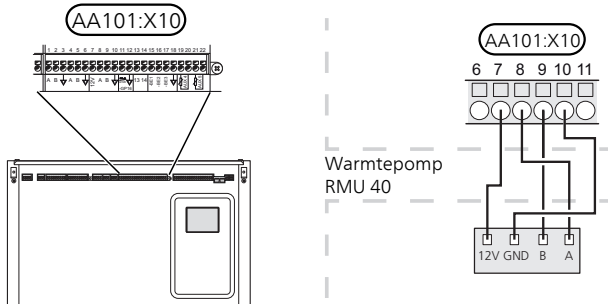

SMO 40

De klemmenstrook in de RMU 40 wordt aangesloten op klemmenstrook X4:9-12 op de ingangskaat (AA3) op de SMO 40.

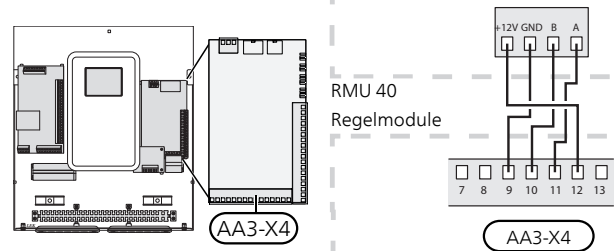

F370, F470, F730, F750

De klemmenstrook in de RMU 40 wordt aangesloten op klemmenstrook X4:9-12 op de ingangskaat (AA3) in de warmtepomp.

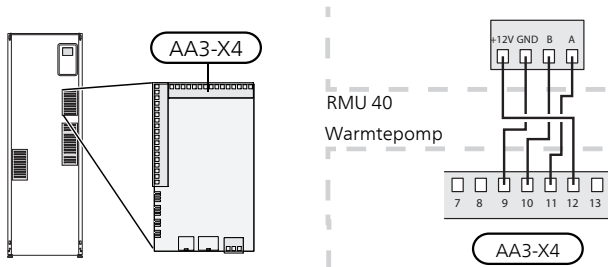

RMU 40 in combinatie met MODBUS 40 en SMS 40

Als de RMU 40 moet worden aangesloten op de SMS 40 of de MODBUS 40, moet één daarvan de eerste eenheid zijn die is aangesloten op de klemmenstrook van de klimaatseenheid.

De aansluiting (in beide richtingen) van de SMS 40/MODBUS 40 vindt plaats in klemmenstrook AA9:X1.

Er kunnen maximaal twee eenheden worden aangesloten op de klimaatseenheid.

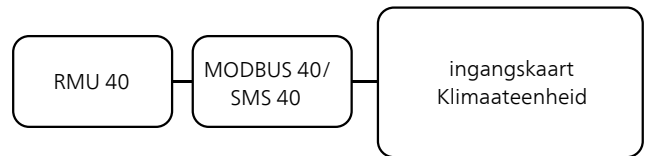

VVM 225, VVM 310, VVM 320, VVM 325, VVM 500

De klemmenstrook in de RMU 40 wordt aangesloten op klemmenstrook X4:9-12 op de ingangskaat (AA3) in de binnenmodule.

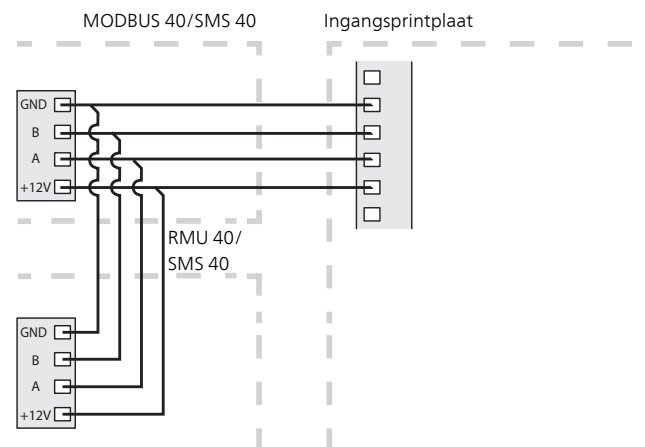
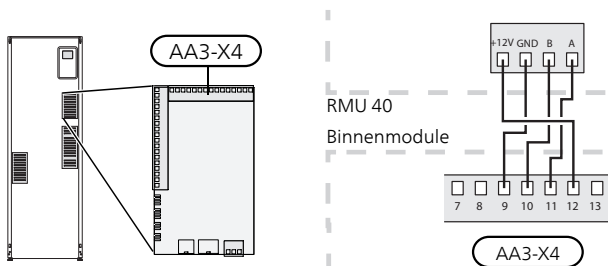

Instellingen programmeren

1. Houd de toets Terug in de RMU 40 7 seconden ingedrukt voor het openen van het menu "service-instellingen".
2. Ga naar het menu en selecteer op welk afgiftesysteem de RMU 40 moet worden aangesloten.
3. Start de warmtepomp/binnenmodule, ga naar menu "systeeminstellingen" (5.2) en activeer de RMU 40 voor het afgiftesysteem dat u met de ruimte-eenheid wilt regelen.
4. Als u wilt dat de warmtepomp/binnenmodule de ruimtesensor gebruikt om de temperatuur te regelen, dan stelt u dit in in het menu "instellingen ruimtesensor" (1.9.4). Als er een externe ruimtesensor (BT50) is geïnstalleerd, wordt deze gebruikt. In andere gevallen wordt de ruimtesensor in de RMU 40 gebruikt.



Voorzichtig!

De software in de warmtepomp/binnenmodule moet versie 1199 of hoger zijn om met de RMU 40 te kunnen werken.

Bediening - Inleiding

Ruimte-eenheid

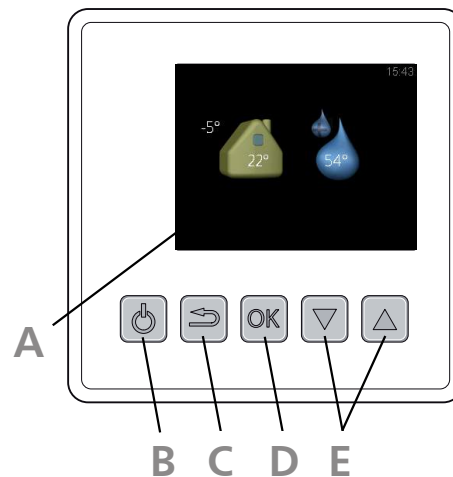

A **Display**

Instructies, instellingen en bedieningsinformatie worden op het display weergegeven.

B **Knop stand-by**

De RMU 40 kan stand-by worden gezet met behulp van de stand-byknop. De bediening van de warmtepomp/binnenmodule wordt door een druk op de knop niet beïnvloed.

C **Toets Terug**

De toets terug wordt gebruikt om:

- terug te keren naar het vorige menu.
- een instelling te wijzigen die niet is bevestigd.

D **Toets OK**

De toets OK wordt gebruikt om:

- selecties van submenu's/opties/instelwaarden te bevestigen.

E **Knoppen omhoog en omlaag**

Met de knoppen omhoog en omlaag kunt u het volgende doen:

- in de menu's en tussen de opties scrollen.
- de waarden verhogen en verlagen.

Menusysteem

Als de RMU 40 is gestart, komt u in het informatiemenu. Hier wordt basisinformatie over de status van de warmtepomp/binnenmodule weergegeven. De binnentemperatuur wordt in verhouding tot het geselecteerde klimaatstelsel weergegeven.

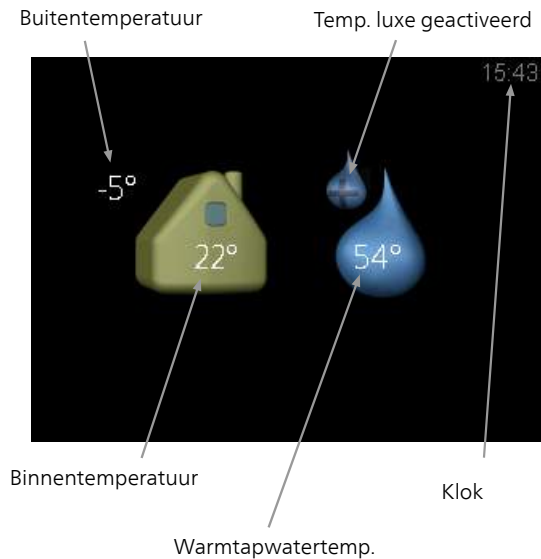

Druk op een knop om naar het hoofdmenu te gaan.

In het informatiemenu verschijnt:

- bij het starten.
- wanneer de knop Terug in het hoofdmenu wordt ingedrukt.
- na 15 minuten geen activiteit.

Bij een alarm wordt aan de bovenzijde van het display een symbool weergegeven samen met het nummer van het alarm. Ga voor meer informatie naar uw warmtepomp/binnenmodule.

Werking

Om de cursor te verplaatsen, drukt u op de knop omhoog of omlaag. De gemarkeerde positie is altijd lichter en/of heeft een opwaartse tab.

Menu selecteren

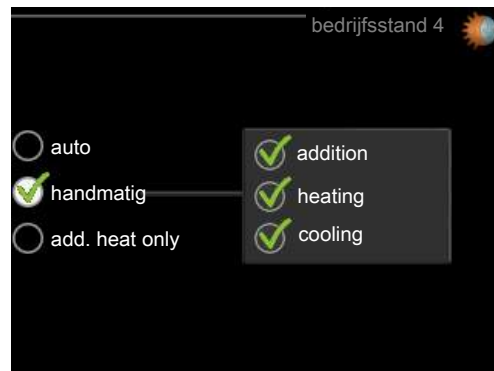

Selecteer een submenu door het met behulp van de knoppen omhoog en omlaag te selecteren en vervolgens op de OK-knop te drukken om door het menusysteem te navigeren.

Opties selecteren



In een optiemenu wordt de huidig geselecteerde optie aangegeven met een groen vinkje. 

Een andere optie selecteren:

1. Markeer de betreffende optie met behulp van de knop omhoog of omlaag. Een van de opties is voorgeselecteerd (wit). 
2. Druk op OK om de geselecteerde optie te bevestigen. De geselecteerde optie heeft een groen vinkje. 

Een waarde instellen

Om een waarde in te stellen:

1. Markeer de waarde die u wilt instellen met de knop omhoog of omlaag. 
2. Drukt u op OK. De achtergrond van de waarde wordt groen. Dit betekent dat u de instelmodus hebt geopend. 
3. Druk op de knop omhoog om de waarde te verhogen of op de knop omlaag om de waarde te verlagen. 
4. Druk op de OK-knop om de waarde te bevestigen die u hebt ingesteld. Druk op de toets Terug om ongedaan te maken en naar de oorspronkelijke waarde terug te keren. 

Regeling - Menu's

Hoofdmenu



Submenu's

De statusinformatie van het actuele menu staat op het display aan de rechterkant van de submenu's.

temperatuur De temperatuur voor het afgiftesysteem instellen. De statusinformatie geeft de instelwaarde voor het afgiftesysteem weer.

tijdelijk in luxe Activering van tijdelijke verhoging in de warmtapwatertemperatuur. Statusinformatie geeft aan "uit" of wat de resterende tijdsduur is voor de tijdelijke temperatuurverhoging.

ventilatie De ventilatorsnelheid instellen. De statusinformatie geeft de geselecteerde instelling weer. Dit menu wordt alleen weergegeven voor warmtepompen voor uitlaatlucht en warmtepompen met het accessoire uitlaatluchtmodule.

bedrijfsstand Activering van handmatige of automatische bedrijfsmodus. De geselecteerde bedrijfsmodus wordt weergegeven in de statusinformatie.

service-instellingen Instellen welk afgiftesysteem door de ruimte-eenheid moet worden geregeld. Houd de toets Terug 7 seconden ingedrukt om het menu Service te openen.

Menu 1 - temperatuur

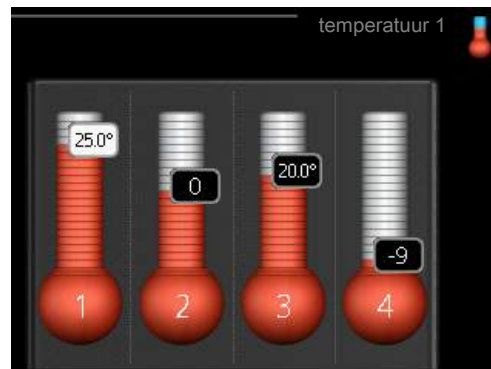

Indien de woning meerdere klimaatsystemen heeft, wordt dit met een thermometer voor elk systeem aangegeven op het display.

Instellen van de temperatuur (zonder geactiveerde ruimtevoelers):

Instelbereik: -10 tot +10

Het display geeft de instelwaarden voor verwarming weer (verschuiving stooklijn). Verhoog of verlaag de waarde op het display om de binnentemperatuur te verhogen of te verlagen.

Gebruik de pijltjestoetsen om een nieuwe waarde in te stellen. Bevestig de nieuwe instelling met een druk op de OK-knop.

Het aantal stappen die de waarde moet worden gewijzigd voor een graad verschil in de binnentemperatuur hangt af van de verwarmingseenheid. Slechts één stap voor vloerverwarming, terwijl radiatoren er misschien drie vereisen.

De gewenste waarde instellen. De nieuwe waarde wordt weergegeven aan de rechterkant van het symbool in het display.

Stel de temperatuur (met geïnstalleerde en geactiveerde ruimtevoelers):

Instelbereik: 5 – 30 °C

De waarde in het display wordt weergegeven als een temperatuur in °C indien het verwarmingssysteem wordt geregeld door een ruimtevoeler.

Gebruik de pijltjestoetsen om de kamertemperatuur te wijzigen in de gewenste temperatuur op het display. Bevestig de nieuwe instelling met een druk op de OK-knop. De nieuwe temperatuur wordt weergegeven aan de rechterkant van het symbool op het display.



LET OP!

Een stijging in de ruimtetemperatuur kan worden vertraagd door de thermostaten van de radiatoren of de vloerverwarming. Open daarom de thermostaatkranen volledig, behalve in ruimtes waar een lagere temperatuur is vereist, bijv. slaapkamers.

**TIP**

Wacht 24 uur voordat u een nieuwe instelling invoert, zodat de kamertemperatuur tijd heeft te stabiliseren.

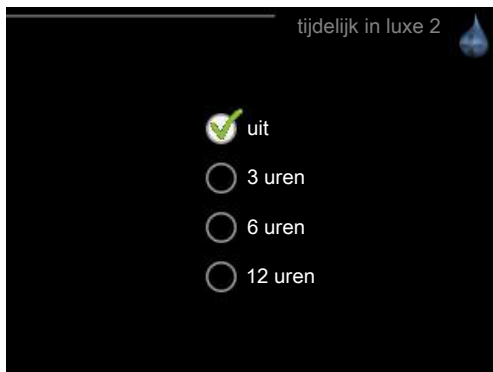
Menu 2 - tijdelijk in luxe

Instelbereik: 3, 6 en 12 uur, alsook modus "uit"

Wanneer de vraag naar warmtapwater tijdelijk is verhoogd, kan dit menu worden gebruikt om een verhoging in de warmtapwatertemperatuur te selecteren in de luxe modus voor een bepaalde tijd.

**LET OP!**

Indien de comfortstand "luxe" is geselecteerd in menu 2.2 van de warmtepomp/binnenmodule, kan er verder geen verhoging meer worden doorgevoerd.

De functie wordt onmiddellijk geactiveerd wanneer er een periode is geselecteerd en deze is bevestigd met een druk op OK. De tijd aan de rechterkant geeft de resterende tijd aan bij de geselecteerde instelling.

Wanneer de tijd voorbij is, keert het menu terug naar de stand "uit".

Selecteer "uit" om **tijdelijk in luxe** uit te schakelen.

Menu 3 - ventilatie

Instelbereik: normaal en snelheid 1–4

**LET OP!**

Dit menu wordt alleen weergegeven voor warmtepompen voor uitlaatlucht en warmtepompen met het accessoire uitlaatluchtmodule (FLM).

U kunt hier de ventilatie in de woning tijdelijk verhogen of verlagen.

Als u een nieuwe snelheid hebt geselecteerd, begint een klok met aftellen. Wanneer de tijd is verstreken, keert de ventilatiesnelheid terug naar de normale instelling.

Indien nodig kunnen de verschillende terugsteltijden worden gewijzigd in menu 1.9.6 van de warmtepomp.

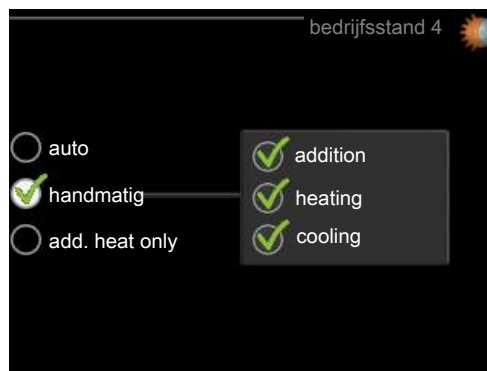
Menu 4 - bedrijfsstand**bedrijfsstand**

Instelbereik: auto, handmatig, add. heat only

functies

Instelbereik: addition, heating, cooling

De bedrijfsstand van de warmtepomp/binnenmodule is meestal ingesteld op "auto". Het is ook mogelijk om de warmtepomp/binnenmodule in te stellen op "add. heat only", maar alleen als er bijverwarming wordt gebruikt, of "handmatig" en vervolgens instellen welke functies moeten worden toegestaan.

Wijzig de bedrijfsstand door de gewenste stand aan te vinken en op de OK-knop te drukken. Om selecteerbare functies te selecteren die wel of niet zijn toegestaan, markeert u de functie met behulp van de pijltjestoetsen en drukt u op de OK-knop.

Bedrijfsstand auto

In deze bedrijfsstand kunt u niet kiezen welke functies zijn toegestaan, omdat dit automatisch wordt geregeld door de warmtepomp/binnenmodule.

Bedrijfsstand handmatig

In deze bedrijfsstand kunt u kiezen welke functies zijn toegestaan.

Bedrijfsstand add. heat only



LET OP!

Als u modus "add. heat only" kiest, wordt de selectie van de compressor ongedaan gemaakt en zijn de energiekosten hoger.

In deze bedrijfsstand is de compressor in de warmtepomp niet actief en wordt alleen bijverwarming gebruikt.

Functies

"**addition**" helpt de compressor de woning en/of het warmtapwater te verwarmen, wanneer deze de gehele vraag niet alleen kan verwerken.

"**heating**" betekent dat u warmte in de woning krijgt. U kunt selectie van de functie ongedaan maken indien u geen verwarming wilt.

"**cooling**" betekent dat u koeling in de woning krijgt bij warm weer. U kunt de selectie van de functie ongedaan maken indien u geen koeling wilt. Voor dit alternatief is een accessoire voor koeling vereist of moet de warmtepomp een ingebouwde functie voor koeling hebben.

Menu 5 - SERVICE

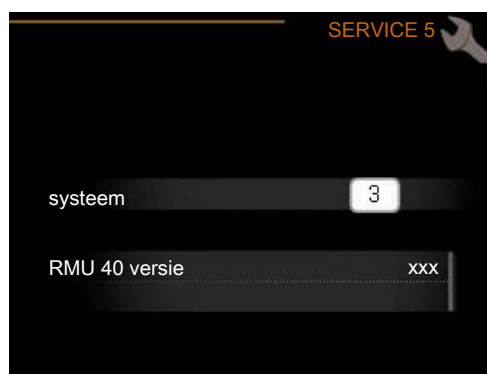

Hier stelt u in op welk afgiftesysteem de ruimte-eenheid moet worden aangesloten. Bevestig de instelling met de OK-knop.

Het menu geeft weer welk product is aangesloten en de softwareversie in de RMU 40 .



LET OP!

Het afgiftesysteem moet ook zijn geactiveerd in menu 5.2 van de warmtepomp/binnenmodule. Activeer alle afgiftesystemen die u wilt regelen vanuit de RMU 40 .

Alarm beheren

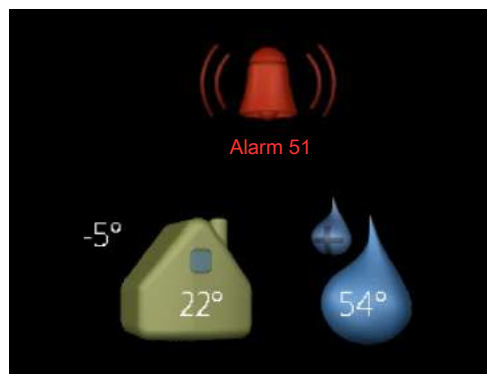

Bij een alarm wordt aan de bovenzijde van het display een symbool weergegeven samen met het nummer van het alarm. Ga voor meer informatie naar uw warmtepomp/binnenmodule.

In de andere menu's wordt het alarmsymbool in de hoek rechtsonder weergegeven.

Problemen oplossen

Communicatiefout

- Controleer of de instellingen in de RMU 40 menu 5 en de warmtepomp/binnenmodule menu 5.2 overeenkomen.
- Controleer de kabelaansluiting tussen de RMU 40 en de warmtepomp/binnenmodule.

NIBE AB Sweden
Hannabadsvägen 5
Box 14
SE-285 21 Markaryd
info@nibe.se
www.nibe.eu



031435